

本企業通過ISO9001
品質管制體系認證

V20-1

Joyoung

多功能蒸鮮料理鍋

F30S-S66說明書

陽光服務熱線:
Service Line

0800-010-288

九陽股份有限公司

Joyoung Company Limited

使用前請仔細閱讀本手冊，並妥善保管。

目錄

請仔細閱讀本使用說明書，以確保正確安全使用多功能蒸鮮料理鍋

本產品僅限家庭使用

使用前請仔細閱讀“使用特別注意事項”

產品簡介	1
操作面板	2
產品規格表	2
快速入門	3
功能說明	4
烹飪準備	5
使用說明	6
安裝清洗	10
安全使用注意事項	12
注意事項	14
故障分析及排除	16
限用物質的名稱和含量表	17
售後服務	17

產品簡介 | 最終商品規格請以實物為準，如有變更恕不另行通知

部件說明

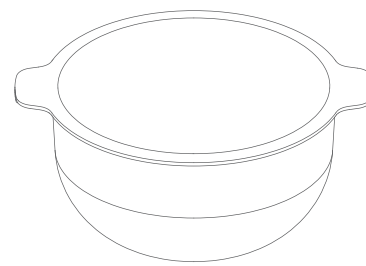
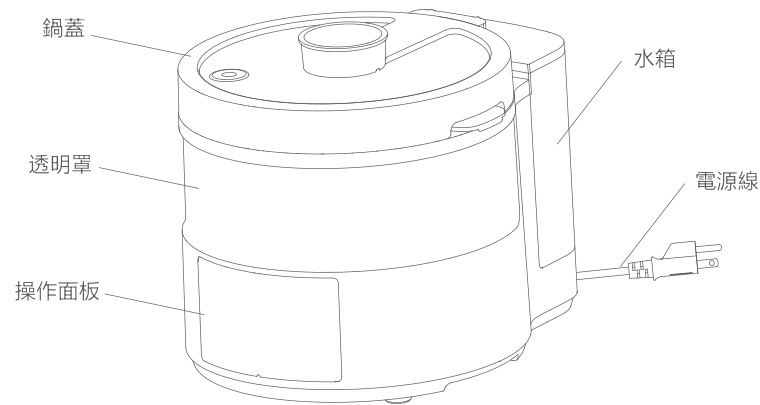

內鍋
(僅適用搭配商品本體加熱)

裝箱附屬品



操作面板

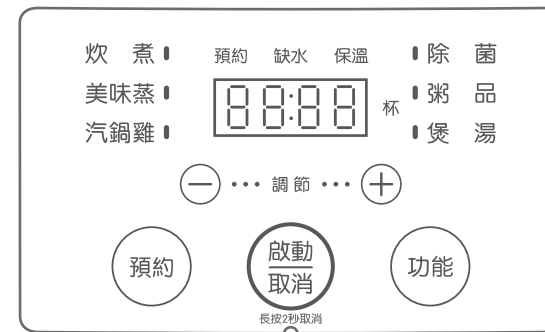

產品規格表

型號	F30S-S66
額定電壓	110V
額定頻率	60Hz
額定功率	950W
額定容器容量	3.0L
額定操作容量	1.5L
重量	5.2Kg
適合人數	3-4人
產品尺寸(mm)	269 × 335 × 258 (mm)

快速入門 |

預約功能 例：預約煮粥。現在晚上10點，預約明天早上6點完成，則預約時間為8小時（預約時間為當前時間到烹飪完成的時間差）

a 準備米和水

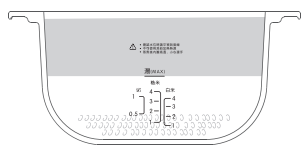

將清洗乾淨的米放入內鍋，依據量杯米量加水至相應水位線，請從內鍋外側平視水位線，MAX表示最大水位線。

b 水箱加水



缺水指示燈亮起時，請確保水箱加入純淨水至水位線以上。

c 選擇粥品功能



連接電源，在功能區，按“功能”鍵選擇“粥品”功能，可選擇預設時間，也可根據個人口感要求，按“+、-”按鍵調整烹飪時間。

d 設置烹飪結束時間

預約



按“預約”鍵，進入預約狀態再按“+、-”按鍵調整時間（預約時間為當前時間到烹飪完成的時間差）

e 啟動預約

啟動/取消



按“啟動/取消”鍵，進入預約“煮粥”功能。粥將會在預約時間完成。

功能說明 |

- 可預約的功能有：炊煮、美味蒸、汽鍋雞、粥品、煲湯。
- 預約功能狀態下：按“+、-”鍵，每按一次增加或減少10分鐘，或長按兩秒，時間可快速增加或減少。
- 設定時間為預估時間，最長預約時間為12小時。
- 可定時的功能有：粥品、煲湯、美味蒸、汽鍋雞。
- 上述可定時功能狀態下：按“+、-”鍵，“煲湯”功能每按一次增加或減少10分鐘；“汽鍋雞、粥品”功能每按一次增加或減少5分鐘；“美味蒸”功能前20分鐘，每按一次增加1分鐘，20分鐘後，每按一次增加5分鐘。或長按“+、-”鍵兩秒，時間可快速增加或減少。
- 定時功能時間設定：“美味蒸、汽鍋雞、粥品”最長定時時間不超過1.5小時，“煲湯”最長定時時間不超過3小時。
- 米飯杯數選擇：選定炊煮(默認3杯)功能後，根據米量按“+、-”鍵可調整米飯杯數。
- 可保溫的功能有：炊煮、粥品、煲湯、汽鍋雞。
- 可保溫的功能在機器工作結束後會自動進入保溫狀態，最長保溫時間為3小時，在保溫過程中取下鍋蓋，保溫指示燈閃爍，如超過2分鐘後自動退出保溫功能。

• 能量棒安裝

將能量棒安裝至鍋蓋中心對應位置，順時針旋轉能量棒鎖緊。

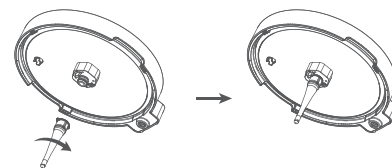

（能量棒安裝示意圖）

烹飪準備 |

a 如要料理米飯粥品，請使用附贈量杯

正確的例子



錯誤的例子



c 內鍋外側保持乾燥

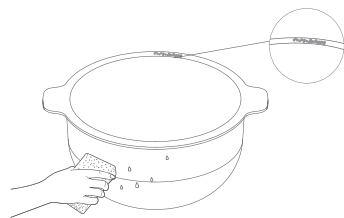

請用抹布擦拭內鍋外側，確保內鍋與主機和鍋蓋接觸的部分無食物或水分殘留。

b 加水

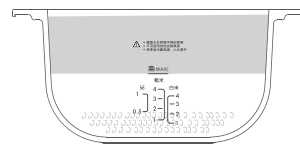

若用4杯米煮飯時，請加水至“米飯”的刻度4的位置

d 功能選擇



將內鍋放入主機，蓋上鍋蓋，確保水箱裝入純淨水至水位線以上，觸碰“功能”鍵選擇需要的對應功能，再按“啟動/取消”鍵即可。

使用說明

● 暫停功能

- 烹飪過程中，再次按“功能”鍵，烹飪暫停，面板閃爍。
- 需要繼續烹飪，按“啟動/取消”鍵繼續烹飪。
- 可暫停的功能有：炊煮、美味蒸、汽鍋雞、粥品、除菌和煲湯。

● 汽鍋雞功能操作說明

- 將準備好的食材洗淨調味放入內鍋，內鍋無須放水；
- 鍋蓋上安裝好能量棒，將內鍋放入主機，蓋上鍋蓋；
- 水箱內加入純淨水至水位線以上；
- 按“功能”鍵選擇“汽鍋雞”功能，依據食材份量按“+、-”調整烹飪時間(可參考下表)；
- 按“啟動/取消”鍵進入烹飪狀態；
- 料理完成會自動進入保溫狀態，如要取消可長按“啟動/取消”鍵。

● 依據不同料理所建議的時間設定 (僅供參考，可依食材屬性及個人口感做調整)

汽鍋雞功能	雞	番茄牛腩	蓮藕排骨	海帶排骨	黃豆豬蹄	芋頭排骨	粉蒸肉
重量及時間							
重量	500g	500g	500g	500g	500g	500g	400g
時間 (分鐘)	60	90	90	90	90	90	60

使用說明

- 粥品功能操作說明
 - 將準備好的食材洗淨放入內鍋；
 - 加入適量水至內鍋刻度線位置(視米量及個人口感調整)；
 - 鍋蓋上安裝好能量棒，將內鍋放入主機，蓋上鍋蓋；
 - 水箱內加入純淨水至水位線以上；
 - 按“功能”鍵選擇”粥品”功能，依據食材份量按“+、-”調整烹飪時間；
 - 按“啟動/取消”鍵進入烹飪狀態；
 - 料理完成會自動進入保溫狀態，如要取消可長按“啟動/取消”鍵。
- 煲湯功能操作說明
 - 將準備好的食材洗淨放入內鍋；
 - 加入適量水至內鍋刻度線位置，不要超過最大水位線；
 - 鍋蓋上安裝好能量棒，將內鍋放入主機，蓋上鍋蓋；
 - 水箱內加入純淨水至水位線以上；
 - 按“功能”鍵選擇“煲湯”功能，依據食材份量按“+、-”調整烹飪時間；
 - 按“啟動/取消”鍵進入烹飪狀態；
 - 料理完成會自動進入保溫狀態，如要取消可長按“啟動/取消”鍵。

使用說明

- 炊煮功能操作說明
 - 將米洗淨後放入內鍋(請用附贈量杯計算米的杯數)；
 - 加水至內鍋，因炊煮時能量棒會同步釋放蒸汽，故內鍋水位可依個人口感做調整，初次使用時建議加入白米後，再加水至內鍋，水量請水平目視對齊相應杯數米的水位線，例：加入2杯米後，加水齊白米2的水位線。若個人口味不同，再酌量增減。
 - 鍋蓋上安裝好能量棒，將內鍋放入主機，蓋上鍋蓋；
 - 水箱內加入純淨水至水位線以上；
 - 按“功能”鍵選擇“炊煮”功能，依據米量按“+、-”調整杯數；
 - 按“啟動/取消”鍵進入烹飪狀態；
 - 料理完成會自動進入保溫狀態，如要取消可長按“啟動/取消”鍵。
- 除菌功能操作說明
 - 將要除菌的物品放入內鍋，如物品須平放，可先放入不鏽鋼蒸盤；
 - 水箱內加入純淨水至水位線以上；
 - 按“功能”鍵選擇“除菌”功能；
 - 按“啟動/取消”鍵。
 - 除菌完成後請待物品冷卻再取出，避免燙傷。
- 炊煮及粥品對應的米飯杯數及所需的大致時間

米量 米量及 時間	炊煮				粥品
米量 (杯)	1	2	3	4	0.5~1.0
時間 (分鐘)	34-44	44-54	54-64	63-73	40-90

- 時間為從煮飯開始到結束所需的時間。

使用說明

- 美味蒸功能操作說明
 - 將準備好的食材洗淨調味放入內鍋，可依據需求決定是否放入蒸盤；
 - 鍋蓋上安裝好能量棒(不加能量棒也可使用)，將內鍋放入主機，蓋上鍋蓋；
 - 水箱內加入純淨水至水位線以上；
 - 按“功能”鍵選擇“美味蒸”功能，依據食材份量按“+、-”調整烹飪時間；
 - 按“啟動/取消”鍵進入烹飪狀態。

使用美味蒸功能不同食材的時間建議，具體時間可依據食材分量及個人口感調整

美味蒸功能 數量及時間	雞蛋	蒸蛋	螃蟹	蝦	魚	牛肉	排骨	地瓜	青菜	玉米	冷凍饅頭
數量	3個	雞蛋2個	4隻	250g	500g	250g	250g	200g/個	200g	2個	6個
時間（分鐘）	10	15	25	8	20	90	90	30	5~7	30	5

- 時間為從蒸煮開始到結束所需的時間。
- 蒸蛋或需要搭配容器使用的料理可不安裝能量棒。

安裝清洗

注意：清潔時請確定電源處於斷電狀態

- 機體和內鍋清潔方式
注意：
 - 使用完畢如要清洗，請小心高溫蒸汽避免燙傷；取/放內鍋時請小心，避免碰撞損傷內鍋；
 - 能量棒前方出氣孔請使用海綿輕輕刷洗，確保孔洞無食物堵塞，清洗完請妥善保存。

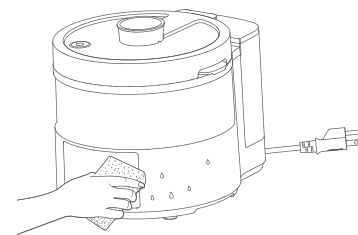

商品本體可使用抹布或海綿擦拭常保清潔



內鍋取出用海綿搭配中性清潔劑清洗，清洗完畢後再用乾布擦乾

安裝清洗

● 機體和內鍋清潔方式

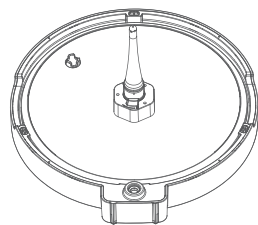

● 玻璃鍋蓋清洗說明：

- 1、取下能量棒，轉開固定螺帽(依照箭頭指示方向)；
- 2、取下玻璃蓋，拆下密封矽膠圈清洗。

*拆裝玻璃鍋蓋時，請以能量棒朝上置放於平整櫃面，避免墜落破損！

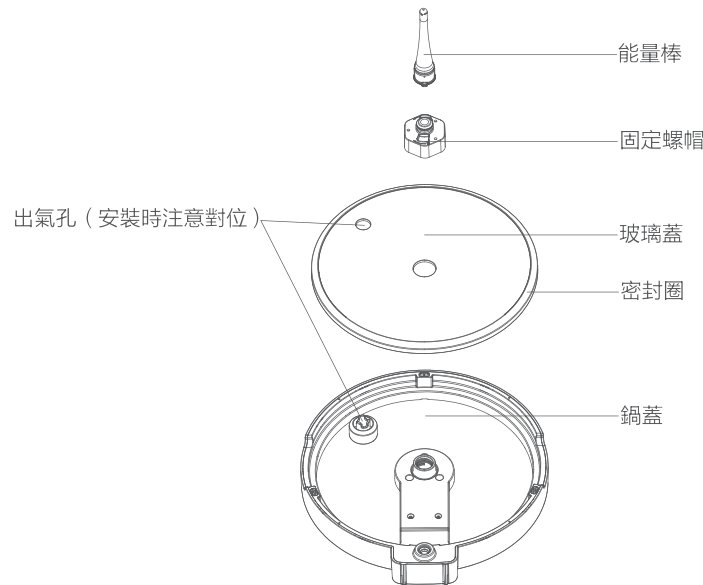

● 玻璃鍋蓋安裝說明：

- 1、將密封圈安裝在玻璃蓋上、注意密封圈要平整，無褶皺，與玻璃貼牢；
- 2、將玻璃蓋裝在鍋蓋上，注意出氣孔對位；
- 3、依序裝上固定螺帽及能量棒即可。

安全使用注意事項

親愛的用戶：

感謝您購買多功能蒸鮮料理鍋，為了方便您正確使用本商品，在使用前請仔細閱讀本說明書，並留意“安全使用注意事項”，謝謝。

本產品使用高溫蒸汽進行烹飪，水箱內請務必使用純淨水，避免水垢堵塞蒸汽製造器，導致機器故障，建議純淨水水溫為0~40℃。

為確保商品性能，本產品內建保養功能，當感測器偵測到蒸汽製造器異常，啟動任意功能後，面板會顯示“CL”5秒，提醒使用者進行產品保養，使用者也可定期主動對產品進行維護保養；

操作方式如下說明：

- 取下能量棒，蓋上鍋蓋，水箱內加水到水位線，再加入檸檬酸後攪拌均勻；
- 待機狀態下長按“功能”鍵3秒，面板顯示22分鐘，進入蒸汽製造器清潔模式；
- 模式結束後，將水箱內剩餘的水倒掉；
- 水箱內再次加入純淨水，依照上述步驟再清潔一次即可；
- 模式結束後，將鍋蓋、內鍋、水箱移除進行清洗乾淨。

注意：請勿使用醋代替檸檬酸。

煮飯及煮粥時，內鍋水位請依據食材分量做調整，因能量棒會出蒸汽，與普通電子鍋相比，內鍋所需水量較少。

所有功能添加入內鍋的水量都不可超過對應功能的最高水位線，因本產品使用蒸汽烹飪，故料理完後內鍋水量會再增加。

料理過程中，會有蒸汽加熱食材及水份的聲音，屬正常現象。

烹飪過程中請按說明安裝能量棒，以達到最佳料理效果。

安全使用注意事項

- 為了保證安全，避免對您和他人造成傷害和財務損失，請務必遵守以下安全事項，不遵守安全警告而錯誤使用可能導致事故的發生，請務必遵守。
- 以下為本文中標識的含義。

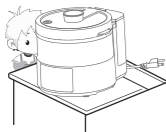

-  請放置於兒童不能觸及的地方，禁止兒童單獨操作，以免觸電、燙傷或造成其他傷害。

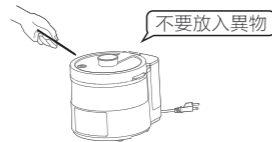

-  禁止在產品內部或縫隙中插入金屬屑、鐵絲、針等異物，否則會引起觸電或工作異常。

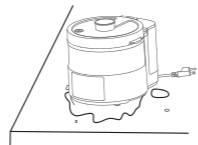

-  請不要將本產品放在不平穩、潮濕、高溫、光滑、不耐熱（如塑膠臺布、棉布、地毯等）的臺面上，以免觸電、起火、脫落等造成傷害事故和財產損失。

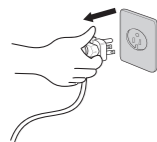

-  在清洗、移動、檢修、產品出現故障時，為防止漏電或意外啟動，請務必拔掉電源插頭。

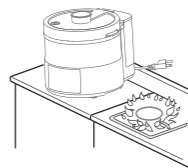

-  請勿將本產品直接放在火上或任何靠近熱源、火源的地方，否則產品會受到損壞或發生故障，甚至發生危險。





-  當產品在工作時，溫度會升高，請勿直接接觸產品的蒸汽出口位置，以防燙傷。

安全使用注意事項

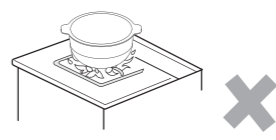

-  如果電源軟線損壞，為了避免危險，請聯繫九陽客服中心由維修專業人員更換



-  內鍋切勿碰撞或直接放在其它熱源上加熱，例如瓦斯爐，否則容易變形。



-  產品發生故障時請聯繫九陽客服中心由維修專業人員處理，切勿自行拆卸產品或更換配件，避免引起危險。

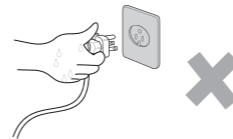

-  不可用濕手插、拔插頭，以免觸電。拔下插頭時，必須握住插頭柄，不能拉扯電源線，否則易損傷電源線。

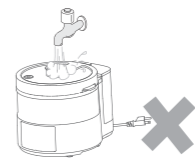

-  機體禁止進水、用水沖洗和浸泡，以免發生觸電或短路。

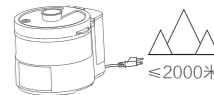

-  本產品正常工作的海拔高度範圍為0~2000米。



-  嚴禁使用非本產品搭配的内鍋，否則機器無法正常工作或者會造成整機損壞。



-  在產品工作時，請勿用異物堵塞鍋蓋出氣孔，（以防蒸汽無法及時排出造成機器損壞）。

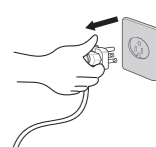

-  使用前，必須確保電源線與插座連接可靠，否則會因接觸不良導致器件損壞，引發短路或火災等危險。

安全使用注意事項

- ❗ 產品工作時，請勿打開鍋蓋，以防蒸汽燙傷。

- ❗ 製作暫停或結束後，開蓋請勿靠近圖示出汽口位置，避免被高溫蒸汽燙傷。
- ❗ 內鍋底部和邊緣應保持乾淨、鍋底不能附有飯粒等雜物，內鍋放置平穩，否則會造成內鍋檢測異常。
- ❗ 不要將任何袋裝、罐裝或瓶裝的物品放入本產品內加熱，否則有爆炸的危險。
- ❗ 本產品使用三接插頭，請勿自行拔除接地線。
- ❗ 工作過程中，請勿搬移產品。
- ❗ 請勿烹飪酸性食品 (pH<5)
- ❗ 本產品僅作為家庭使用。任何商業用途、不適當用途或未遵守本說明書使用引起的故障均不在保修之列，此等故障引發的事故或傷害本公司均不負任何責任。
- ❗ 請單獨使用額定電流為10A及以上，交流電壓為110V的電源插座，以免引起火災、觸電等事故。
- ❗ 打開包裝後，請即刻將塑膠袋放入垃圾桶，以免兒童玩耍，造成窒息的危險。
- ❗ 盛取米飯等食物時，請不要觸及內鍋及鍋蓋內側等高温部分，以免燙傷。
- ❗ 確保電源線不會與尖銳的邊緣、毛邊、其他突出尖銳物或表面高熱的物品接觸。這可能引起漏電，造成觸電或火災。
- ❗ 不使用時，請拔下電源線插頭，以防短路、零件老化引發自燃。
- ❗ 本產品不適用下列人士：感官或心理功能障礙者、缺乏相關經驗或知識者（包括兒童）等人群使用。除非他們在專業人士的監督和指導下使用本產品。應照看好兒童，確保他們不玩耍本產品。
- ❗ 在內鍋未放入主機中時，請勿啟動功能操作，以免造成零件損壞。
- ❗ 請使用本產品自帶的飯勺，不要使用帶有尖銳棱角的器具，以免損壞鍋膽。
- ❗ 本產品僅供在室內使用，不可在潮濕的地方和戶外使用，以防觸電和零件老化造成損害事故。
- ❗ 工作過程中停電時，請拔下插頭，通電後重新操作。
- ❗ 電源線或插頭破損，插座鬆動時，請不要使用，以免造成觸電、著火。

故障分析及排除

異常情況自檢 | 當產品有故障時，可先檢查是否為以下情況造成。

情境	異常情況	可能的原因	對應的辦法
料理前	按鍵沒反應	電源線插頭鬆動	插緊電源線插頭。
	不能闔上鍋蓋	鍋蓋沒有對準位置	將鍋蓋對準位置，聽到“嗒嗒”的闔蓋提示音，並按壓一下，確保闔蓋到位
料理時	蒸汽出口以外地方溢氣	鍋蓋未蓋到位	將鍋蓋對準位置，聽到“嗒嗒”的闔蓋提示音，並按壓一下，確保闔蓋到位
		能量棒出氣孔堵住	清潔能量棒出氣孔，確保出氣順暢
		鍋蓋受損變形	聯繫維修中心
		密封圈損傷	聯繫維修中心
	上蓋自動彈開	沒有闔好鍋蓋	將鍋蓋對準位置，聽到“嗒嗒”的闔蓋提示音，並按壓一下，確保闔蓋到位
	報警顯示故障代碼	參照故障代碼表判斷。	
異常顯示	面板有水汽，顯示不清	九陽特約維修服務中心。	
有異味	有塑膠味	新機剛開始使用時如有塑膠味為正常現象，使用一段時間後會慢慢消失。	

顯示異常原因判斷 | 請聯繫九陽客服維修中心

代碼	異常原因	處理方法
E0	無水乾燒報警面板顯示“CL”兩次以上	斷電重新通電後啟動保養功能(流程詳見安全使用注意事項)，清洗後如出現同樣問題請聯繫九陽維修中心。
E1	在工作狀態時檢測到無鍋蓋或無內鍋	正確放置鍋蓋和內鍋
E2	水箱缺水報警	水箱內加純淨水至最低水位線以上，自動恢復工作。
E3	電壓高於145 ± 10V	機器馬上停止加熱，電壓恢復，機器自動恢復工作
E4	電壓低於85 ± 10V	機器馬上停止加熱，電壓恢復，機器自動恢復工作
E5	蒸汽發生器表面溫度感測器出現開路故障	斷電重新通電後啟動功能，如出現同樣問題請聯繫九陽維修中心。
E6	蒸汽發生器表面溫度感測器出現短路故障	斷電重新通電後啟動功能，如出現同樣問題請聯繫九陽維修中心。
E9	過零故障	斷電重新通電後啟動功能，如出現同樣問題請聯繫九陽維修中心。
E10	通信故障	斷電重新通電後啟動功能，如出現同樣問題請聯繫九陽維修中心。
E13	蒸汽發生器不加熱	斷電重新通電後啟動功能，如出現同樣問題請聯繫九陽維修中心。

限用物質的名稱和含量表

限用物質的名稱和含量表

設備名稱：多功能蒸餾料理鍋 Equipment name		型號（型式）：F30S-S66 Type designation (Type)				
單元	限用物質及其化學符號 Restricted substances and its chemical symbols					
	鉛(Pb)	汞(Hg)	鎘(Cd)	六價鉻 (Cr+6)	多溴聯苯 (PBB)	多溴二苯醚 (PBDE)
貼紙類（銘牌、條碼等）	○	○	○	○	○	○
矽橡膠（膠圈、密封圈等）	○	○	○	○	○	○
非阻燃塑膠結構件（底座等）	○	○	○	○	○	○
不銹鋼蒸蓋	○	○	○	○	○	○
內鍋	○	○	○	○	○	○
標準件（螺釘、螺母、鉚釘等）	○	○	○	○	○	○
溫度感測器	○	○	○	○	○	○
發熱器（鍋爐）	○	○	○	○	○	○
接地線	○	○	○	○	○	○
線束	○	○	○	○	○	○
熔斷器組件（熔斷器等）	○	○	○	○	○	○
阻燃塑料結構件（電路板支架、顯示板 支架等）	○	○	○	○	○	○
印刷線路板、電源線（PCB板、電容、 熱敏電阻等）	超出 0.1wt%	○	○	○	○	○

備考1. “超出0.1 wt %”及“超出0.01 wt %”係指限用物質之百分比含量超出百分比含量基準值。
Note 1: “Exceeding 0.1 wt %” and “exceeding 0.01 wt %” indicate that the percentage content of the restricted substance exceeds the reference percentage value of presence condition.

備考2. “○”係指該項限用物質之百分比含量未超出百分比含量基準值。
Note 2: “○” indicates that the percentage content of the restricted substance does not exceed the percentage of reference value of presence.

備考3. “-”係指該項限用物質為排除項目。
Note 3: The “-” indicates that the restricted substance corresponds to the exemption.

售後服務

產品如有故障, 請洽九陽客服中心或維修據點

- 九陽商品提供一年保固
- 保固起始日期以購買發票日期或保固卡所蓋之購買日期為準
- 下列情況不在正常保固範圍內：

- 消費者因使用、保管、維護不當造成損壞
- 非本公司指定維修部自行裝拆修理而造成損壞（包含消費者自行安裝或拆卸修理）
- 發票型號與維修商品型號不符或者有塗改
- 無法出示有效購買憑證，且無法證明於保固期內
- 因不可抗拒的自然災害造成損壞
- 使用環境(如電壓、濕度、溫度、通風條件等)不符合說明書表述而造成損壞
- 超過一年保固期
- 將商品使用於商業用途
- 未遵守說明書使用引起的故障或損壞
- 本產品只限於家庭使用
- 請勿連續使用超過5小時，避免商品過熱影響使用壽命。